

Válečkový sypač

VSN - 1000, VSN - 1200, VSN - 1400



PŮVODNÍ **NÁVOD K POUŽÍVÁNÍ**

Šálek s.r.o.

Vrahovická 2527/5

796 01 PROSTĚJOV

tel/fax: 582330407

e-mail: agroservispv@seznam.cz

<http://www.agroservispv.cz>

Úvod

Děkujeme Vám, že jste si zakoupili právě náš výrobek.

Účelem tohoto návodu je zajistit vlastníkovi a uživateli stroje jeho seznámení s výrobkem s bezpečnostními pokyny při práci, jakož i se zkušenostmi a názory z provozu. Seznámíte se jak provádět údržbu, opravy a servis stroje. Kdo může a jakým způsobem provádět zásahy do stroje.

Váš prodejce vám dává návod k obsluze a údržbě, když si převezmete dodávku vašeho nového stroje a ujistěte se, že jste plně porozuměl všemu, co potřebujete znát. Kdyby, jakkoliv jste se setkal s těžkostmi v porozumění v kterékoliv části této příručky, neváhejte a spojte se s vaším nejbližším prodejcem k nalezení vysvětlení. Je to pro vás základem plně porozumět a vyhovět všem pokynům v této příručce.

Firma nerespektuje a nenese odpovědnost za škody vznikající nedodržováním tohoto návodu k používání.

Tento návod k používání obsahuje na různých místech pokyny pro bezpečnou práci. Mimo kapitoly Bezpečnostní pokyny jsou pasáže obsahující bezpečnostní pokyny zdůrazněny následujícím symbolem



ES PROHLÁŠENÍ O SHODĚ

vydané dle § 13 zákona č. 22/1997 Sb. ve znění p.p.

My výrobce: **Šálek s.r.o.**
Vrahovická 53/2527
796 01 Prostějov
IČO: 26277336

prohlašujeme, že výrobek
- název: **Válečkový sypač nesený**
- typ : **VSN-1000, VSN-1200, VSN 1400**
výrobní číslo:

Zařízení splňuje všechna příslušná ustanovení předmětných předpisů
Evropských společenství
č. 176/2008 Sb. (2006/42/EC – machinery)

Seznam technických norem a specifikací, harmonizovaných norem použitých při posouzení shody **ČSN EN 13021+A1, ČSN EN ISO 4413, ČSN EN ISO 12100, ISO 11 684, ČSN EN ISO 4254-1**

Základní technické parametry

Parametr	Jednotka	Veličina		
		VSN 1000	VSN 1200	VSN 1400
Délka	mm		894	
Šířka	mm	1145	1345	1545
Výška	mm		940	
Hmotnost	kg	153	167	181
Pracovní záběr	m	1,0	1,2	1,4

Osoba pověřená kompletací technické dokumentace **Vít Horák**
Šálek s.r.o.
Vrahovická 53/2527
796 01 Prostějov

V Prostějově dne 1.12.2013

.....
Pavel Šálek, majitel

Obsah

1. Určení stroje	5
2. Technické údaje	5
3. Popis stroje	7
4. Bezpečnost a ochrana zdraví při práci	7
4.1 Všeobecně	7
4.2 Bezpečnostní značení	9
5. Dopravní bezpečnost	9
6. Návod k obsluze	10
6.1 Připojení	10
6.2 Plnění zásobníku na materiál	11
6.3 Posyp	13
6.4 Nouzové situace	13
6.5 Přeprava, manipulace a skladování	14
7. Údržba	14
8. Likvidace odpadu	15
9. Záruka	15
10. Údržbářské a servisní zásahy	16
Příloha 1: schéma hydrauliky	17
Příloha 2: Měrné hmotnosti přepravovaných materiálů	17
11. Náhradní díly	18
Příloha 3: Katalog náhradních dílů	18

1. Určení stroje

Sypač VSN je nesený stroj určený k agregaci s traktorem (nosičem) vybaveným třibodovým závěsem kategorie I nebo II, poháněný vnějším obvodem hydrauliky. Je určen k posypu komunikací inertním materiálem. Stroj je vyráběn ve třech variantách s pracovními záběry 100, 120 a 140 cm. Sypač je možno použít pro sypání písku, nebo kamenné drtě (frakce 2-4mm). Všechna další použití stroje odporují normálnímu použití a jsou vyloučena.

Stroj je určen zpravidla na posyp zpevněných komunikací.

▪ **Zakázané používání**

Stroj je zakázáno používat, pokud:

- do konstrukce stroje byly provedeny zásahy, které nebyly schváleny výrobcem
- je zapojen za nosič, který je vybaven jiným typem třibodového závěsu
- je zapojen za nosič, jehož hydraulické vybavení nespĺňuje požadavky na pohon sypače
- sypač nebo některý jeho díl/část je poškozen předcházející činností sypač je provozován nekompletní
- obsluha nespĺňuje požadovanou kvalifikaci
- je poškozena výbava stroje zajišťující bezpečnost stroje
- do stroje je plněn za účelem posypu jiný posypový materiál než je uvedeno v bodě 4.1
- jsou do posypového materiálu namíchány chemické příměsi

▪ **Kvalifikace obsluhy**

Stroj může být používán a opravován jen osobami, které dobře znají konstrukci a funkci stroje, byly prokazatelně seznámeni s návodem k používání a znají nezbytné bezpečnostní předpisy a jsou vhodným způsobem proškoleny k jeho užití.

Před použitím stroje se seznámete s veškerým ovládáním a s jeho správným použitím.

2. Technické údaje

Parametr	Jednotka	Veličina		
		VSN 1000	VSN 1200	VSN 1400
Délka	mm	894		
Šířka	mm	1145	1345	1545
Výška	mm	940		
Hmotnost	kg	153	167	181
Pracovní tlak hydrauliky	MPa	5	5	5
Obsah násypky	dm ³	190	228	266
Pracovní záběr	m	1,0	1,2	1,4
Napětí elektrické instalace	V	12	12	12

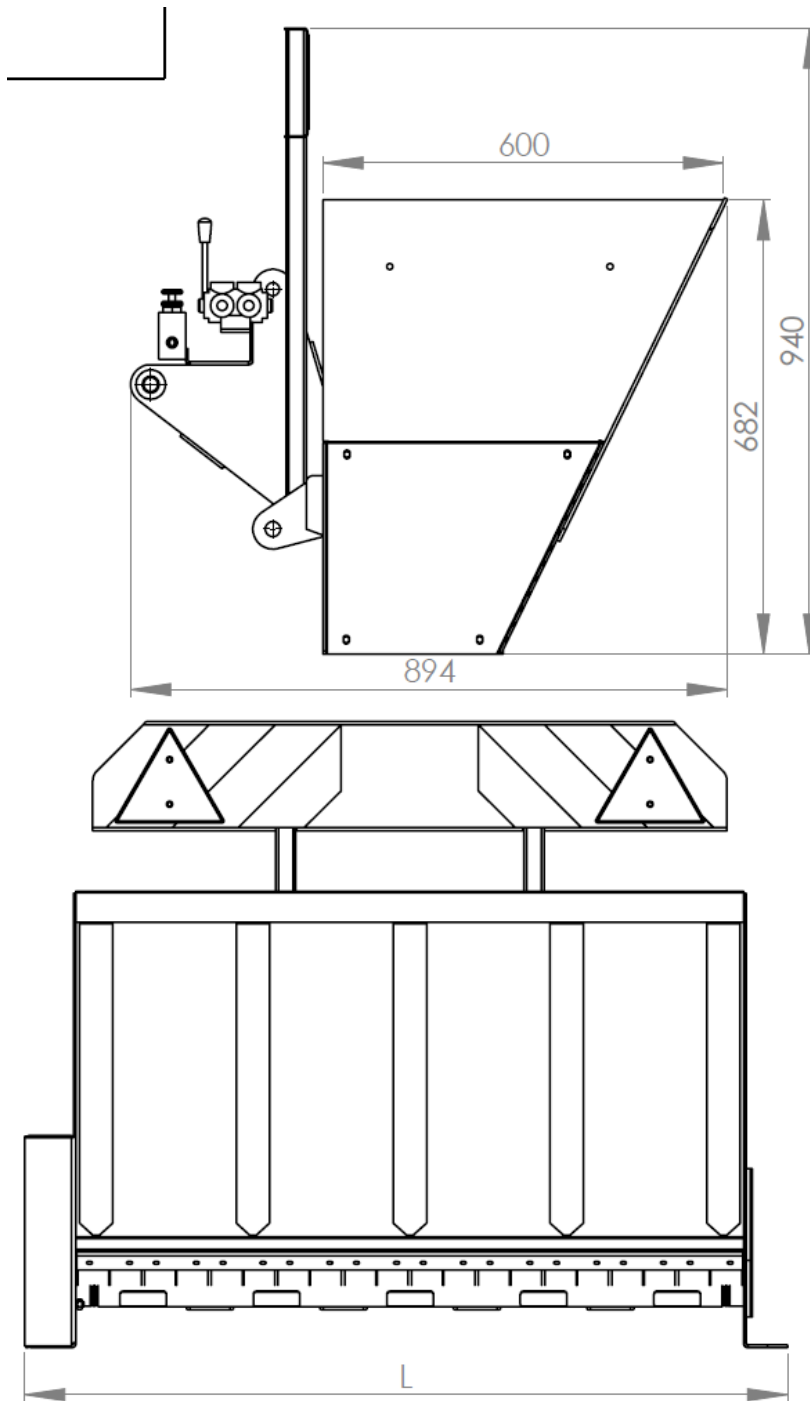

VSN	1000	1200	1400
OBJEM ZÁSOBNÍKU	190 L	228L	266L
HMOTNOST	153 KG	167 KG	181 KG
ŠÍŘKA L	1143	1343	1543

3. Popis stroje

Válcový sypač VSN je pracovní stroj nesený v tříbodovém závěsu traktoru, vzadu určený k agregaci s traktorem nebo pracovním strojem samojízdným vybaveným zadním tříbodovým závěsem kategorie I nebo II, poháněným vnějším obvodem hydrauliky nosného vozidla. Je určen k posypu komunikací inertním materiálem.

K základním částem stroje patří:

- Nosný rám s tříbodovým závěsem. Je svarek který zajišťuje připojení sypače do tříbodového závěsu energetického prostředku. Dále obsahuje prvky, kterými je kyvně spojen s zásobníkem na posypový materiál. Na rám jsou připevněny i další prvky jako je hydraulický válec, který zajišťuje vyklápění zásobníku a možné plnění nahrnutím materiálu do zásobníku. Dále jsou na rámu body pro zajištění zásobníku proti pohybu při jízdě.
- Zásobník na posypový materiál, což je svařenec z železného plechu. Zásobník má tvar jehlanu a směrem k vynášecímu zařízení se zužuje. Posypové – dávkovací zařízení je v dolní části zásobníku.
- Posypové zařízení je uloženo v dolní části násypky – zásobníku a je tvořeno válcovou hřídelí s unašeči, které současně fungují i jako čechrač materiálu. Dále součástí posypového zařízení je pružná stěrka, kterou je regulována dávka vynášeného posypového materiálu.
- Množství posypového materiálu lze regulovat plynule změnou průtoku hydraulického oleje přiváděného do hnacího hydromotoru.
- Hydraulický okruh slouží k pohonu zařízení. Napojuje se na vnější hydraulický okruh energetického prostředku. Pro připojení slouží jeden pár rychlospojek. DO hydraulického okruhu dále patří rozvaděč, škrtkový ventil, rotační hydromotor a přímočarý hydromotor. Rozvod tlakového oleje je proveden ohebnými pryžovými hadicemi.

Na přání je možné sypač dovybavit krycí plachtou, která zakrývá posypový materiál. Sypač se vyrábí ve třech typech, lišících se od sebe šířkou záběru a objemem zásobníku.













4. Bezpečnost a ochrana zdraví při práci

4.1 Všeobecně

- Zajistěte, aby se žádná osoba, žádné zvíře a žádná překážka nedostali do blízkosti stroje před jeho uvedením do chodu a během manévrování.
- Držte děti v bezpečné vzdálenosti od stroje.
- Nikdy nepřevázejte na stroji pasažéry.
- Před každým zásahem na stroji se ujistěte, že stroj nemůže být náhodně spuštěn.
- Před každým použitím, po každém seřízení a údržbě se ujistěte, že všechna ochranná zařízení jsou na místě a v dobrém stavu a že jejich použití je aktivováno.
- Volné oděvy, dlouhé a volné vlasy nebo řetízky mohou být zachyceny nebo vtaženy částmi stroje.
- Nikdy nepřibližujte ruce, paže nebo nohy k pohybujícím se částem ani při nízké rychlosti.
- Zachovávejte bezpečnou vzdálenost 5 m od stroje.
- Všechna dálková ovládání (šňůra, kabel, tyč, hadice) musí být bezpečně upevněna, aby se náhodně nemohla spustit a způsobit nehodu nebo poškození.

- Před použitím zkontrolujte utažení šroubů, spojů a matic.
- Když uslyšíte hluk nebo ucítíte neobvyklou vibraci, je třeba zastavit stroj. Hledejte a odstraňte příčinu poruchy dřív, než znovu začnete práci.
- Zavolejte vašemu distributorovi, pokud je to nezbytné.
- Maximální přepravní rychlost je 20 kmh-1, v terénu musí být přiměřeně snížena
- Zvýšenou opatrnost při práci je nutno věnovat jízdě podél nezpevněných krajů, náspů, kde vzniká nebezpečí převrácení celé soupravy v důsledku nestability podloží
- Při použití výrobku v obytných zónách, jej provozujte v souladu s místními předpisy, zejména aby jste neobtěžovali hlukem a neohrožovali bezpečnost svoji a ostatních.
- V tomto návodě jsou uvedeny a popsány potíže a poruchy, které se mohou na výrobku vyskytnout a které si může uživatel opravit za pomoci náležitě vyškoleného pracovníka. Ostatní problémy a poruchy nahlaste přímo výrobcí, který Vám je kdykoliv k dispozici.
- Je zakázáno provádět na stroji jakékoliv zásahy či modifikace , jež nejsou uvedeny v tomto manuálu a nejsou povolené výrobcem. Stroj zapojený nesprávně může fungovat bez sebemenší chyb, ale v budoucnosti může nadělat spoustu škody.
- Neodkládejte na výrobek žádné předměty, klíče, nářadí
- Výrobce neodpovídá za škody způsobené osobám nebo blízkému okolí, jejichž příčinou je nedodržování návodu k používání.
- V době, kdy není výrobek používán a je agregován s traktorem nenechávejte klíčky ve spínací skříňce traktoru
- Údržbu a kontrolu dotažení šroubových spojů provádějte v pravidelných intervalech
- Výrobek uchovávejte čistý, po ukončení práce proveďte jeho vyčištění
- Veškeré práce na výrobku je dovoleno provádět za klidu stroje, řádně zajištěném.
- Je zakázáno provádět údržbu na stroji zvednutém na třibodovém závěsu traktoru a nezajištěném vzpěrami proti poklesu
- V čistotě uchovávejte zejména hydraulické prvky stroje (použité z traktoru).
- Nepoužívejte benzín jako čisticí prostředek
- Nevystavujte výrobek v blízkosti otevřeného ohně
- Je přísně zakázáno přepravovat na stroji osoby nebo jiný náklad
- Nepoužívejte stroj pokud jste si neosvědčili používání stroje
- Neprovádějte opravy které jsou nad Vaše možnosti
- Provoz stroje po komunikaci může být prováděn pouze podle pokynů uvedených v kap.
- Připojování/odpojování provádí jeden člověk – obsluha
- Před zahájením práce s sypačem, přepravou sypače zkontrolujte stav obrysového osvětlení, bezpečnostní značení, zajistěte všechny čepy stranového vyklápění
- Připojení k traktoru musí být provedeno nacouváním traktoru k závěsným čepům a jejich spojením a zajištěním proti uvolnění. Při připojování musí být traktor zajištěn proti pohybu.
- POZOR!! Tlaková kapalina unikající pod vysokým tlakem může způsobit vážné poranění

4.2 Bezpečnostní značení

					
					
1	2	3	4	5	6
Před použitím prostuduj návod k používání	Při Agregaci nevstupuj mezi traktor a přívěs			Zákaz přepravy v osob na ložném prostoru korby	Max. povolená svahová dostupnost 10°

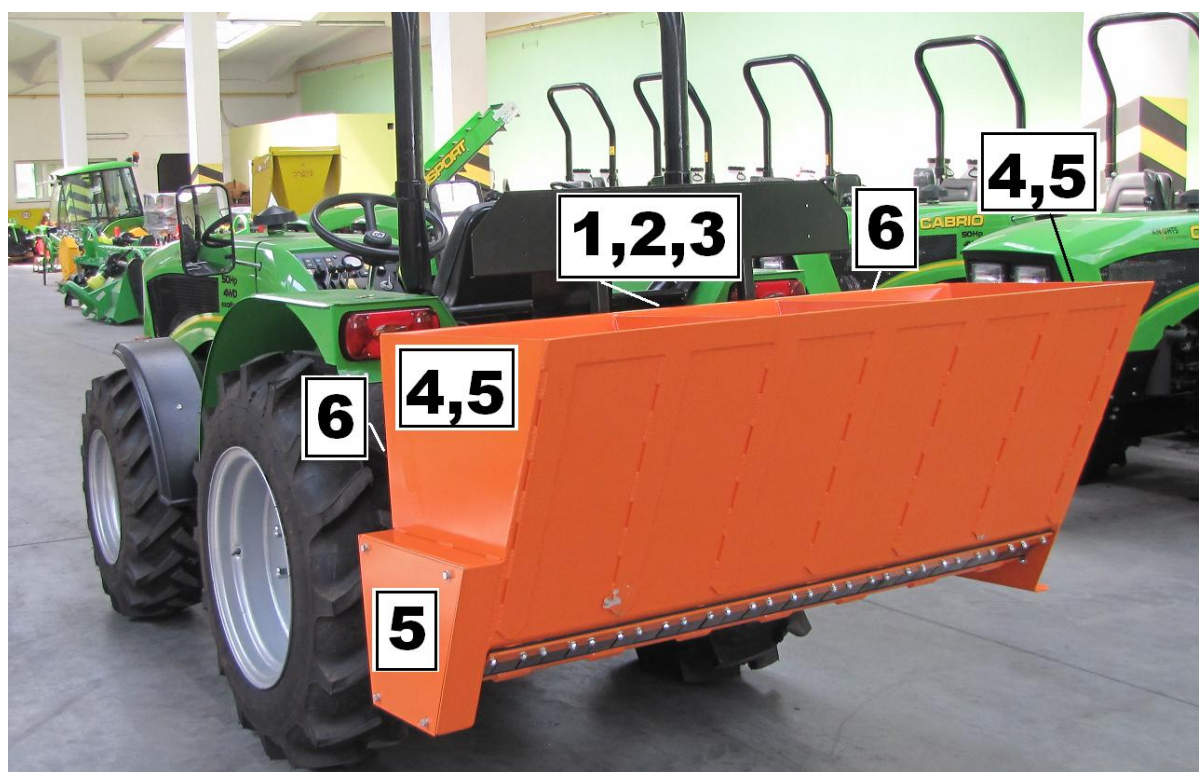

5. Dopravní bezpečnost

- Sypač je dovoleno připojovat na traktor, jen když při provozu po připojení nedojde k překročení nejvyšší povolené hmotnosti traktoru ani povolené hmotnosti nápravy a zatížení přední nápravy není menší než 20 % celkové hmotnosti traktoru se strojem.
- Při přepravě na pozemních komunikacích musí být na zadní části sypače namontována přenosná souprava zadních svítilen a odrazek, dodávaná výrobcem.
- Přeprava na pozemních komunikacích bez přenosné soupravy svítilen a odrazek není dovolena, svítilny musí být v činnosti.
- Přenosná souprava musí obsahovat:
 - o 2 desky s červenobílým šrafováním z odrazového materiálu
 - o 2 zadní sdružené svítilny s brzdovým, směrovým a obrysovým světlem

- 2 zadní trojúhelníkové červené odrazky
- trojúhelník pro označení pomalých vozidel
- Vzdálenost vnějších okrajů svítilen a odrazek přenosné soupravy nesmí být od obrysu soupravy větší než 400 mm.
- Při přepravě na pozemních komunikacích musí být stroj v přepravní poloze, tj. výpadu z posypového zařízení je ve výšce 25 – 30 cm od povrchu sypané komunikace.
- Obrysové osvětlení musí být připojeno do zásuvky na traktoru a odzkoušena funkce
- Při posypu na pozemních komunikacích musí být na traktoru v činnosti výstražný maják oranžové barvy.
- Max. povolená rychlost 20 km/hod při přepravě na pozemních komunikacích nesmí být překračována.
- Před jízdou musí být z sypače odstraněny všechny nečistoty, které by mohly znečišťovat vozovku.
- Při přepravě musí řidič dbát zvýšené opatrnosti vzhledem k charakteru použití sypače a jeho používání na komunikacích s možným výskytem chodců.
- Při přepravě musí řidič dodržovat platné národní předpisy pro provoz na komunikacích.

6. Návod k obsluze

6.1 Připojení / odpojení



Sypač může být připojen k traktorům nebo malotraktorům vybaveným závěsem kat. 1N a 1. Průměr připojovacích čepů 22 mm. Traktor vybavený jiným typem zadního třibodového závěsu nebo zadního závěsu pro připojení pracovního nářadí nesmí být pro tento účel použit. Sypač se připojuje do závěsných ok prostrčením čepů

Dříve než připojíte sypač k traktoru, nastavte do stejné výšky dolní táhla třibodového závěsu

- S traktorem opatrně nacouvejte k připojovacím vidlicím závěsu sypače.
- Výškově nastavte dolní táhla závěsu traktoru do stejné výšky jako jsou otvory ve vidlicích sypače. Dolní táhla závěsu roztáhněte na šířku vidlic a opatrně nacouvejte tak, aby osově bylo možné provlést čepy.
- Traktor zajistěte proti pohybu a vypněte motor, spojte čepy dolní táhla a vidlice sypače čepy zajistěte pružnou pojistkou proti vypadnutí

- Načepujte dolní táhla a zajistěte závlačkou. V případě nerovnosti dolních táhel je



- možno si vypomoci mírným vyrovnáním dolních táhel na táhlech ramen
- Po nasazení a zajištění dolních táhel můžete připojit horní táhlo zadního třibodového závěsu a proveďte mírné pozvednutí sypače na třibodovém závěsu pluhu.



- Při připojování sypače k traktoru se nesmí žádná osoba pohybovat v prostoru mezi traktorem a pluhem
- veškeré čepové spoje musí být řádně zajištěny proti uvolnění a vypadnutí. Pro zajištění používejte originální zajišťovací prvky.
- Vymezte boční výkyv přitažením šponováků na dolních ramenech. Pro přepravu sypače po komunikaci musí být omezen boční výkyv v závěsu traktoru.

- Připojte vývody pro hydraulický pohon a řádně dotáhněte
- V případě odpojování sypače postupujte v opačném postupu než jste sypač připojovali

6.2 Plnění zásobníku na materiál

Zásobník na materiál lze plnit dvěma způsoby.

Nasypání materiálu do zásobníku.

Toho lze docílit naložením lopatou nebo nasypáním ze zásobníku. Při tomto plnění nepřepĺňujte zásobník materiálem přes horní okraj. Materiálem napĺňte obsah zásobníku pouze tak, aby materiál byl do horní úrovně zásobníku. V případě, že budete na sypač umísťovat ochrannou plachtu, lze ji bez problémů uchytit a zajistit.

Nahrnutí materiálu do zásobníku

Zásobník je uchyten na čepech a je možné jej pomocí hydraulického válce sklopit po odjištění pojistných čepů (šroubů).

Páku rozvaděče vychylte ze střední



polohy do pravé strany (ve směru jízdy). Přiveďte tlak do připojených hydraulických vývodů pomocí rozvaděče v traktoru a sledujte pohyb zásobníku. Zásobník se pomalu začne sklápět. Provedte sklopení zásobníku do nejnižší polohy. Poté najedzte s traktorem a připojeným sypačem k hromadě materiálu, nacouvejte k ní. Těsně před hromadou spusťte sypač na třibodovém závěsu dolů, tak aby co nejlépe kopíroval terén, ale aby nedřel zadní stěnou násypky po terénu.



Zařaďte nejnižší zpětnou rychlost a za současné jízdy zpět začněte nahrnovat materiál do násypky. Jakmile naberete do násypky dostatečné množství materiálu, začněte pozvolna za současného couvání zásobník pomalu zvedat pomocí hydraulického válce.

Materiál ze zásobníku Vám nebude vypadávat

Po naplnění zásobníku a jeho zvednutí do svislé polohy přesuňte páku rozvaděče na sypači do střední polohy nebo polohy vlevo.



Při nabírání materiálu lze ze sypačem jet pouze přímo vzad. Je přísně zakázáno natáčet řídicí kola a najíždět obloukem. Může tak dojít k poškození celého sypače!



Zásobník po nahrnutí zvedněte zcela do svislé polohy a zajistěte otvory pro pojistné čepy (šrouby). Zamezíte tak nenadálému překlopení zásobníku dozadu na komunikaci



vlhký, namrzlý

Nahrnovat materiál do zásobníku lze pouze v případě, že materiál je dobře sypký, nevyskytují se v něm zmrázky. Nahrnovat materiál z hromady nelze v případě, že je materiál

6.3 Posyp materiálem

Posyp provádíme tak, že sypač ponecháme v přepravní poloze a přivedeme tlakový olej do rozvaděče na sypači. Páku na sypači musíme mít vychýlenou do levé strany (po směru jízdy). Rotační hydromotor zajistí pohyb čechrače a dávkovací hřídele.



V případě, že jsou otáčky dávkovací hřídele nízké, resp. dávka posypového materiálu je malá nebo velká, lze otáčky zvýšit nebo snížit pomocí regulačního ventilu. Velikost dávky posypu můžete kombinovat s jezdovou rychlostí. Pro jezd v 2. rychlostní stupeň s max. jezdovou rychlostí do 7 km.hod⁻¹. Motor musí pracovat na min. 50% max. otáček motoru,

z důvodu dostatečného zásobení hydraulického obvodu tlakovým olejem pro pohon rotačního hydromotoru.



Při provádění posypu si počínejte obezřetně. Zpravidla se pohybujete po kluzkém povrchu, který vyžaduje předvídat možný pohyb chodců, dopravních prostředků, problémů při zastavování a brzdění atd.

Velmi opatrně si počínejte zejména při provádění posypu míst kde se vyskytují chodci, malé děti, zvířata.

Pro přerušení posypu lze omezit výpad materiálu vypnutím dodávky tlakového oleje do vnějšího obvodu hydrauliky z kabiny traktoru a rovněž je možné tak obnovit posyp. Není nutné přesouvat páku rozvaděče na sypači.



6.4 Nouzové situace

- Dojde-li v průběhu činnosti se strojem k přiblížení osob nebo zvířat do nepřiměřené vzdálenosti, neprodleně ukončete práci
- Ozve-li se po uvedení do chodu nějaký neznámý zvuk nebo vibrace, pach okamžitě ukončete práci, vypněte stroj a zjistěte příčinu nebo kontaktujte prodejce nebo výrobce
- Dojde-li k poruše hydraulického okruhu, zejména těsnosti hadic, práci okamžitě ukončete.
- Dojde-li při práci k zhoršení zdravotního stavu obsluhy, okamžitě práci s sypačem přerušete a proveďte nezbytné úkony k zajištění bezpečnosti soupravy traktoru a sypače.



6.5 Přeprava, manipulace a skladování

- Pro případnou manipulaci používejte zvedací prostředky které upevníte za závěs v místech výztuhy v zásobníku posypu. Ruční manipulace vzhledem k hmotnosti není možná.
- Výrobek neklade vzláštní nároky na skladování z hlediska klimatického.
- Ke skladování ukládejte výrobek očištěný od vnějších nečistot, zejména zbytků posypu a astatních materiálů ulpělých po použití
- Neznečišťujte povrch sypače zejména ropnými produkty
- Steřelé, poškozené, a jinak znehodnocené díly vyměňte za nové, používejte originální náhradní díly, proveďte jejich objednání v servisní organizaci
- Výrobek odložte na pevnou rovnou podlahu
- Výrobek neodkládejte na další výrobek
- Na výrobek neodkládejte další předměty



7. Údržba

- Údržbu stroje mohou provádět pouze osoby k tomu pověřené s příslušnou kvalifikací
- Při provádění údržby dodržujte předpisy platné pro bezpečnost práce
- Seřizování, čištění, údržbu a opravy při stroji připojeném k traktoru provádějte pouze, je-li traktor zajištěn proti pohybu ruční brzdou a klíny a motor traktoru je v klidu.
- Neprovádějte údržbu na zařízení, které je zvednuto pouze zadním tříbodovým závěsem a není zajištěno proti poklesu

Při údržbě se zaměřte na ošetření zejména proti korozi, zvláště, pokud jste používali sypač pro nakládku materiálu nahrnováním, kdy může být povrchový nátěr zcela odřen.



V sypači neponechávejte žádný posypový materiál
Při používání průběžně kontrolujte gumovou stěrku, její těsnost vzhledem k dávkovacímu zařízení. Netěsná stěrka může způsobovat ztráty posypového materiálu při přepravě.

8. Likvidace odpadu

Odpady produkované strojem likvidujte v souladu s pokyny předpisů platných v zemi uživatele. Oleje, filtry nevyhazujte do popelnic a nelijte do vodních toků, přírody. Výrobek likvidujte v souladu s platnými předpisy a zákony pro likvidaci odpadů v zemi uživatele

9. Záruka

Výrobce poskytuje záruku na výrobek v délce trvání 6 měsíců. Záruka začíná plynout při předání výrobku zákazníkovi

Záruka se vztahuje na závady způsobené chybnou montáží, výrobou a materiálem. Výrobce není odpovědný za škody vzniklé vlastním použitím jako např.:

- Použití stroje nepovolanou osobou
- Neoprávněné změny, zásahy či opravy ve stroji
- Použitím neoriginálních náhradních dílů či dílů určených pro jiné modely
- Nedodržování instrukcí pro použití
- Poškození stroje vzniklé při nevhodné manipulaci, údržbě, přetěžování stroje
- Záruka se nevztahuje na vady výrobku které mají původ v poškození výrobku odběratelem.
- Záruka se nevztahuje na části podléhající běžnému opotřebení
- Záruka se nevztahuje na poškození stroje vzniklé použitím neoriginálních náhradních dílů
- záruka se nevztahuje na následky způsobené přírodními vlivy
- závady, vzniklé použitím tažného prostředku jiných parametrů, než je schválen výrobcem a uveden v návodu k obsluze
- závady, vzniklé neodborným skladováním
- nehody osob
- části zařízení dodatečně montované na stroj
- odstranění výrobního štítku nebo odstraněním údajů z výrobního štítku
- poškození a škody vzniklé nedbalostí, špatným používáním, neodpovídající údržbou, přechodným přetížením, poškozením zapříčiněným vniknutím cizího tělesa

V době záruky provede prodejce obchodní sítě fy Šálek s.r.o., předprodejní servis a zaškolení obsluhy. Je v zájmu zákazníka, aby se řídil pokyny prodejce obchodní sítě Šálek s.r.o..

Záruka musí být uplatněna písemně, tj. musíte mít vystaven doklad o převzetí výrobku do záruční, pozáruční opravy

10. Údržbářské a servisní zásahy

Do připravené tabulky zapisujte všechny zásahy provedené během životnosti stroje, vyplňte popis práce či vyměňovaného dílu a připojte podpis odpovědného technika.

popis práce a vyměněných dílů	popis technika

Příloha 1: schéma hydrauliky

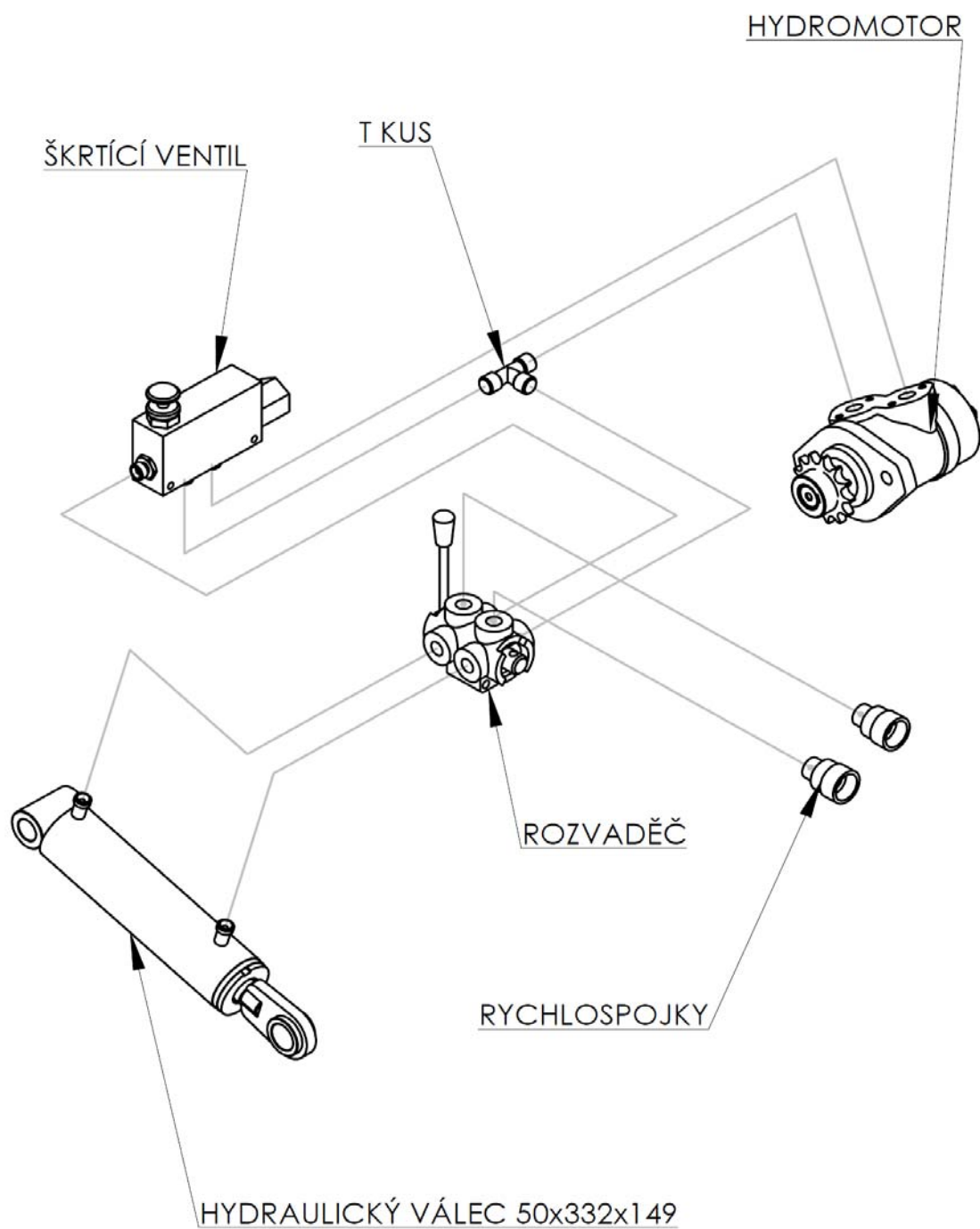

Příloha 2: Měrné hmotnosti posypových materiálů

Materiál	Měrná hmotnost /kg. m ³ /
suchý písek	1350 - 1650
vlhký písek	1700 - 2050
šterk	1600 - 1800

11. Náhradní díly

Seznam dílů je určen pro objednávání náhradních součástí.

V seznamu jsou zahrnuty všechny díly, jako náhradní se dodávají pouze ty, které jsou označené ve sloupečku „Dílec“

Při objednávání náhradních dílů je nutno uvést:

1. Typ stroje
2. Výrobní číslo stroje.
3. číslo tabulky, pozici, název dílce z tabulky, číslo dílce a požadovaný počet kusů.

Každé zařízení je vybaveno příslušenstvím podle balícího listu, který je dodáván s příslušným strojem.

Šrouby, nýty, matice, závlačky, podložky a jiný drobný spojovací součásti , vyrobené podle normy ČSN, jsou v seznamu označeny příslušným číslem rozměrové normy.

Výrobce tyto součásti jako náhradní díly nedodává, neboť jsou dodávány specializovanými prodejny normalizovaných součástí.

Výrobce si vyhrazuje právo na změnu výrobku.

Katalog náhradních dílů